

EvoLine

19" KOMUNIKACIJSKI ORMARI

Etap[®]

A Group brand | **legrand**[®]

Evoline 19" samostojeći komunikacijski ormari

Velika nosivost i modularno kućište



... do 1 000 kg

VELIKA NOSIVOST I MODULARNO KUĆIŠTE

- Dopuštena nosivost 1 000 kg
- Potporni profili izrađeni od 24 puta preklopljenog čelika
- Teksturirana poliesterska prevlaka pruža izvrsnu otpornost na koroziju i ogrebotine

VELIKA FLEKSIBILNOST

- Sastavljeno, u potpunosti rastavljivo kućište
- Lako povezivanje ormara
- Dvostruke U oznake na prednjim i stražnjim 19" šinama
- Stražnja stranica i bočne stranice mogu se ukloniti i zaključati
- Širok izbor prednjih i stražnjih vrata
- 19" šine podesive dubine
- Otvaranje vrata u luku do najviše 120°

RAZNI DODACI

- Otvori za kabele s četkama za zaštitu od prašine uključeni u standardnu konfiguraciju
- Vertikalne kanalice za uredno vertikalno vođenje velikih snopova prespojnih kabela
- Prsteni za kabele za vertikalno vođenje prespojnih kabela u ormarima širine 600 mm
- Različite vrste polica i PDU-ova

RAZLIČITE VELIČINE

- 22U - 47U
- širine 600 i 800 mm
- dubine 600 do 1 000 mm

1 ODVOJIVE STRANICE

Stražnja stranica i bočne stranice mogu se ukloniti ili zaključati u svom položaju. Bočne stranice dodatno su osigurane plastičnim zasunima.

3 OTVOR ZA KABELE NA STRAŽNJOJ STRANICI

Ulazi za kabele za izbijanje na stražnjoj stranici. Samo kod 42U ormara.

5 DVOSTRUKE U OZNAKE

Prednji i stražnji 19" profili označeni su u oba smjera za brzo prepoznavanje položaja.

7 OTVORI ZA KABELE S ČETKAMA

Svi otvori za kabele opremljeni su četkama kao standardnom opremom.

2 VENTILACIJA NA KROVU ORMARA

Ventilacijske jedinice smještene su na krovu ormara da bi se osiguralo najučinkovitije odvođenje toplog zraka bez zauzimanja dodatnog mjesta u ormaru.

4 PODESIVE NOGE

Za niveliranje komunikacijskih ormara. Uključene u standardnoj konfiguraciji.

6 KLIZNI 19" PROFILI

Klizni 19" profili omogućuju namještanje aktivnih uređaja unutar ormara po dubini.

8 VERTIKALNE KANALICE

Prespojni kabele jednostavno se slažu bez horizontalnih organizatora, čime se štedi prostor unutar ormara.

Evoline Standardna konfiguracija ormara

Dvokrilna prednja vrata standardna su kod ormara širine 800 mm

Širina 600 mm

Širina 800 mm



PREDNJA STRANICA

Sigurnosna staklena vrata od kaljenog stakla.
Ormar širine 600 mm – jednokrlna vrata s ručicom.
Ormar širine 800 mm – dvokrilna vrata s 2 cilindrične brave.

STRAŽNJA STRANICA

Bočna stranica s cilindričnom bravom. Dodatno učvršćivanje plastičnim zasunima.
42U ormar opremljeni s ulazima za kabele za izbijanje.

OTVORI ZA KABELE I VENTILACIJU

Svi otvori za kabele prekriveni su četkama u standardnoj konfiguraciji.

Ormar širine 600 mm – jedan otvor 55 x 300 mm na krovu ormara / jedan otvor 80 x 300 mm na donjoj strani.

Ormar širine 800 mm – dva otvora 55 x 300 mm na krovu ormara / tri otvora 80 x 300 mm na donjoj strani.
Standardni ormar prihvaćaju ventilacijske ploče s 2 ili 4 ventilatora.

Konfiguracija s 6 ventilatora dostupna je na zahtjev.

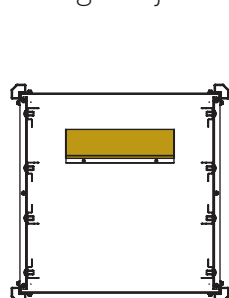

donja strana

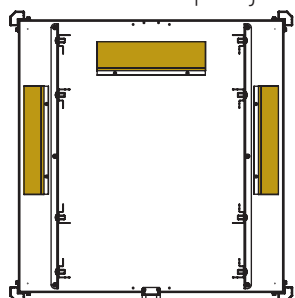

donja strana

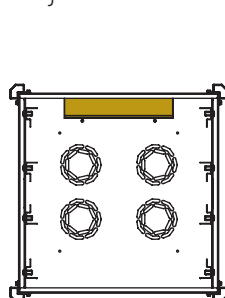

krov ormara

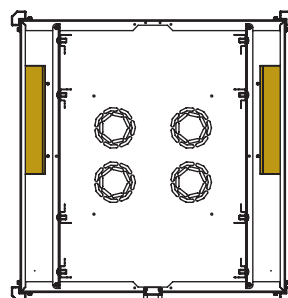

krov ormara

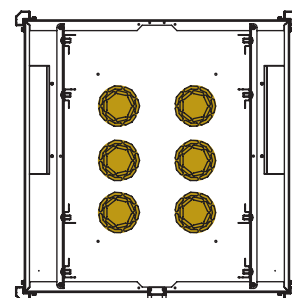

6 ventilatora
na zahtjev

Mogućnost dodatnih konfiguracija

Za bolju ventilaciju, veću mehaničku otpornost



1. OKVIR DUŽ CIJELOG RUBA

Prednja vrata od kaljenog stakla s metalnim okvirom ako je potreban identičan izgled ormara od 600 mm i 800 mm.

Za ormare širine 600 i 800 mm.



2. METALNA I PERFORIRANA VRATA

Metalna prednja i stražnja vrata za pojačanu mehaničku otpornost u zahtjevnim okruženjima kao što su proizvodni pogoni.

Perforirana prednja i stražnja vrata značajno povećavaju učinkovitost hlađenja aktivnih uređaja. Za ormare širine 600 i 800 mm.



3. DVOKRILNA VRATA

Dvokrilna metalna ili dvokrilna perforirana vrata za slučaj ograničenog prostora u serverskoj sobi.

Za ormare širine 800 mm.



4. DOSTUPNI U CRNOJ BOJI

Ormari crne boje RAL 9005 dostupni su na zahtjev.

EvoLine 19" zidni komunikacijski ormari

Dizajnirani za jednostavnu instalaciju

... do 65 kg nosivosti



S POTPUNO NOVIM DIZAJNOM

- Poboljšana nosivost
- Nova dodatna oprema i nove značajke
- Estetski dizajn

OSNOVNE KARAKTERISTIKE

- Visina 7U, 9U, 12U, 16U i 20U
- Dubina 450 mm i 600 mm
- Zakretna baza
- Klizne 19" šine s U oznakama
- Višestruki otvori za kabele: s gornje, donje i stražnje strane
- Moguće dodavanje podesivih nogu ili kotača



Zakretna baza

Spojite zakretnu bazu na ormare dubine 450 mm da biste dobili zakretne ormare dubine 610 mm

1 ZAKRETNNA BAZA

Spojite standardni ormar dubine 450 mm (1) i zakretnu bazu (2)...

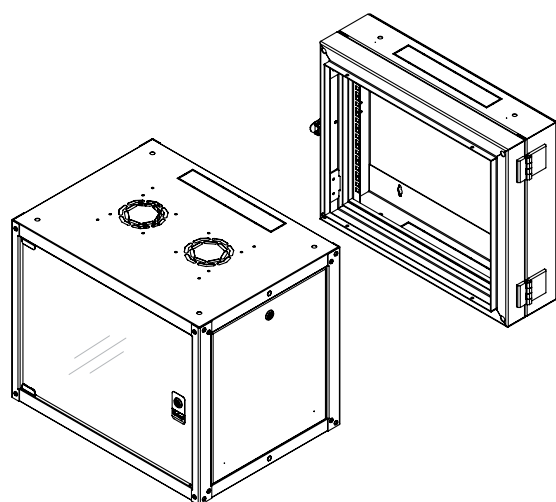
**2 UDOBNOST PRISTUPA**

... da biste dobili zakretni ormar dubine 610 mm (3).

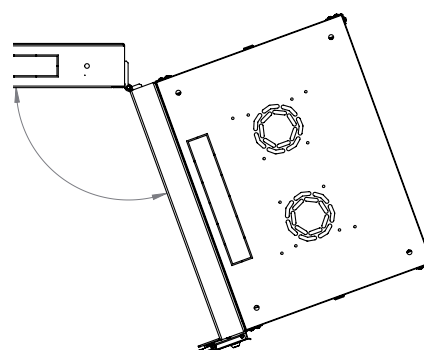

Osnovne vertikalne PDU jedinice

Učinkovito upravljanje energijom u serverskim ormarima

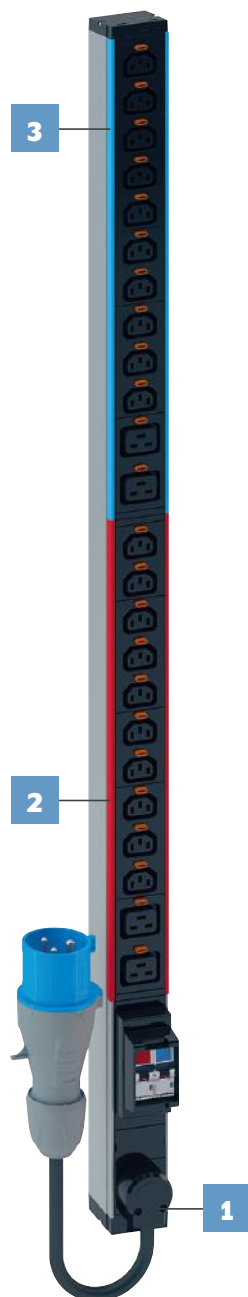

1 ROTIRAJUĆI OTVOR ZA KABEL ✓

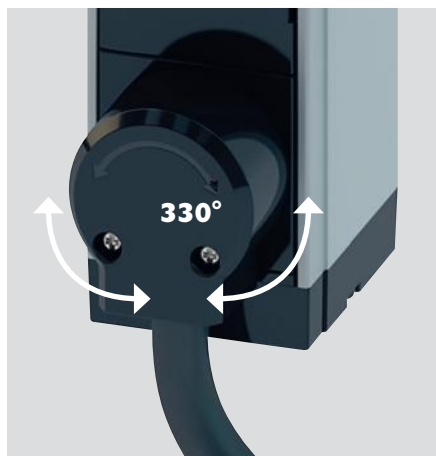

Orijentacija se može promijeniti

Otvor za kabel rotira se u luku od 330° za idealnu orijentaciju kabela, pa nema smetnji unutar ormara.



- Za upravljanje napajanjem u komunikacijskim ormarima s velikom gustoćom aktivnih uređaja
- Kapacitet 22 kW
- C13 i C19 utičnice s ugradbenim univerzalnim patentiranim sustavom zaključavanja kabela
- 0U format - vertikalna instalacija u ormarima širine 800 mm

- 1-fazno i 3-fazno, 16A ili 32A
- Strujni krugovi kodirani po boji
- Mjerenje potrošnje struje
- Ravnomjerna raspoređenost utičnica po strujnim krugovima
- Kombinirane 2P+T, C13 i C19 utičnice na zahtjev



2 ZAKLJUČAVANJE

Radi sa svakim kablom napajanja koji završava standardnim C14 ili C20 utikačem.

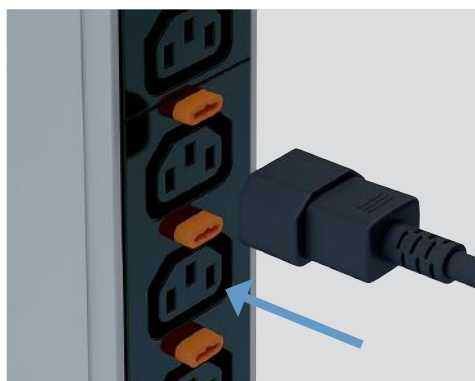

Priključivanje kabela

Standardni kabl priključuje se u utičnicu jednim jednostavnim pokretom.

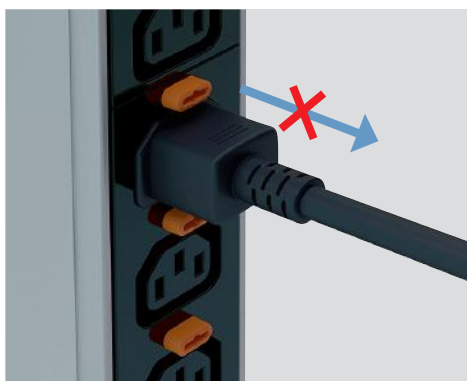

Zaključavanje kabela

Patentirani mehanizam automatski zaključava kabl u utičnicu.

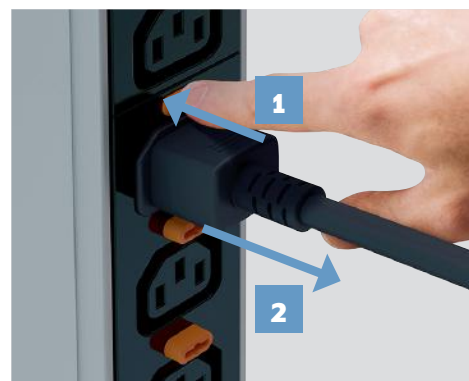

Jednostavno uklanjanje

Pritiskom na dugme kabl se automatski isključuje iz utičnice.

3 IDENTIFIKACIJA

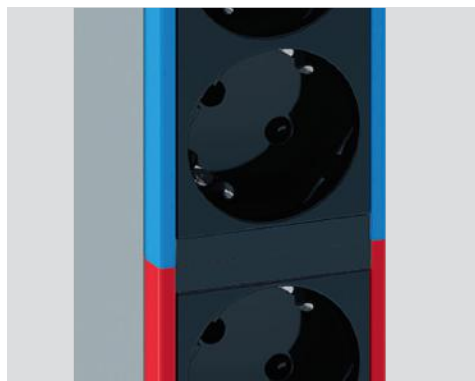

Strujni krugovi kodirani po boji

Svaki strujni krug kodiran je drugom bojom, a boja je jasno vidljiva na prednjoj ploči i na rubovima modula. Svaka boja odgovara određenom automatskom osiguraču (MCB-u) koji štiti određeni strujni krug.

4 MJERENJE POTROŠNJE



Ampermetar

Potrošnja se mjeri da bi se osiguralo bolje upravljanje instalacijama:

- Uravnoteženje strujnih krugova
- Prikaz dostupnog kapaciteta
- Značajke napajanja i sprječavanje preopterećenja

5 NAPAJANJE

Izbor različitih kabela za napajanje i utikača.

IEC 60309 16/32A 1-fazni



IEC 60309 16/32A 3-fazni



EKSPRESNE
PONUDE I
PRILAGOĐENE
KONFIGURACIJE



PONUDE
U ROKU OD
48 SATI



7-DNEVNA
PROIZVODNJA PDU
JEDINICA

OD ZAPRIMANJA
NARUĐBE*
* VRIJEDI ZA NARUĐBE VEĆE OD
100 KOMADA

✓ EKSKLUZIVNO U LEGRANDU

Osnovne horizontalne PDU jedinice

19" jedinice napajanja s dodanom vrijednošću



- Za 19" i 10" komunikacijske ormare
- Kapacitet 3 680 W
- Brzo pričvršćivanje bez alata na 19" šine
- Različite mogućnosti zaštite (zaštita od prenapona, automatski osigurač i prekidači kruga rezidualne struje s nadstrujnom zaštitom)
- Mjerenje potrošnje struje
- On/off indikator svjetlom
- Kombinirani 2P+T, C13 i C19 utikači na zahtjev
- Kabeli za napajanje dostupni na zahtjev - s 2P+T, IEC 16A, IEC 32A, C14 i C20 utikačima

1 BRZO PRIČVRŠĆIVANJE

INSTALACIJA BEZ ALATA

Brzo postavljanje na 19" bočne stranice bez alata. Nisu potrebni vijci i matice.

2 VODILICA ZA KABEL

ZAŠTITA OD UVIJENIH KABELA

Vodilica za kabel omogućuje kabelima za napajanje ulaz s tri strane bez opasnosti od oštećenja.

3 AMPERMETAR

ROTIRAJUĆI ZASLON

Ampermetar se može rotirati za 90° da bi se osiguralo jednostavno očitavanje bez obzira na položaj postavljanja (horizontalni ili vertikalni).

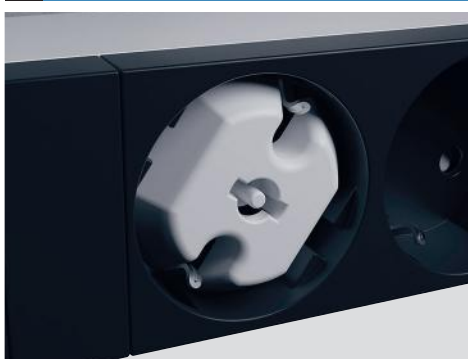
4 KAPICA ZA ZAKLJUČAVANJE UTIČNICE

UPRAVLJANJE DOSTUPNOŠĆU NAPAJANJA

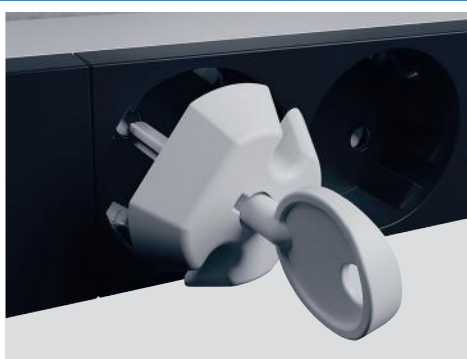
Kapice za zaključavanje upotrebljavaju se za sprječavanje pristupa utičnici. Za otvaranje je potreban posebni ključ.



Dostupni utikači za sve vrste utičnica: 2P+T/UTE, šuko, C13, C19.

5 MODULARNA ZAŠTITA OD PRENAPONA

ZAŠTITA OD PRENAPONA KOD ZAMJENA POD NAPONOM

Moduli za zaštitu od prenapona mogu se zamijeniti u uvjetima rada punom snagom. LED indikator signalizira da je potrebna zamjena modula.

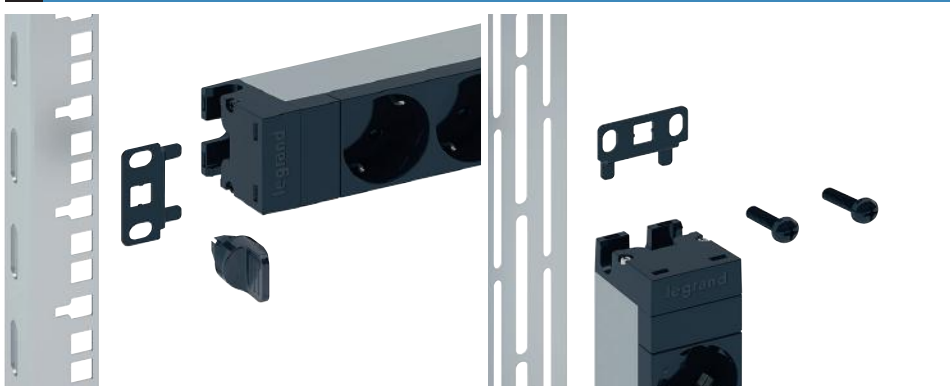
6 NOSAČI

HORIZONTALNO ILI VERTIKALNO

Zamijenite nosače za PDU jedinice bez alata. Uključeni nosači omogućuju horizontalno ili vertikalno postavljanje.

✓ EKSKLUZIVNO U LEGRANDU

Inteligentne vertikalne PDU jedinice

Precizno mjerenje potrošnje svakog uređaja

4 RAZINE UPRAVLJANJA NAPAJANJEM

Mjerenja u utičnici

Mjerenja u utičnici i prespajanje utičnica

Mjerenja u jedinici

Mjerenja u jedinici i prespajanje utičnica

JEDINSTVENE TEHNIČKE ZNAČAJKE

- Visokoprecizna mjerenja s maksimalnim odstupanjem +/- 1 %
- Kapacitet 55 kW
- IEC utikači sa SecureLock™
- LED zaslon u boji rezolucije 220 x 176
- Niskoprofilni ugradni prekidači strujnog kruga
- Senzori za praćenje stanja okoliša
- Cijelo tijelo PDU jedinice u određenoj boji



Raritan[®]

A brand of **legrand**[®]



Zadovoljni korisnici Raritan proizvoda



EvoLine 19" samostojeći komunikacijski ormari

samostojeći komunikacijski ormari



EVO42U6060



EVO42U6060DU



EVO42U6060FP



EVO42U8080



EVO42U8080EV

Pribor (organizatori, police) isporučuje se s vijcima i podloščima.

Pakiranje	Kat. br.	EvoLine 19" samostojeći komunikacijski ormari			
		Komunikacijski ormari s mogućnošću povezivanja. Prednja vrata od kaljenog stakla sa zaključavanjem. Maksimalni kut otvaranja od 120°. Ormari širine 600 mm – jednokrilna vrata. Ormari širine 800 mm – dvokrilna vrata. Druge vrste vrata dostupne na zahtjev. Uklonjive bočne stranice i stražnja stranica, zaključavanje i 2 plastična zasuna. Kabeli za uzemljenje uključeni. Klizne 19" vertikalne šine s dvostrukim U oznakama. Gornji i donji otvori za kabele s četkama. 42U visina ormara s dodatnim otvorom za kabele sa stražnje strane. Izrez s krova ormara za ventilacijsku jedinicu. Podesive noge uključene uz ormar. Stvarna širina ormara od 800 mm iznosi 780 mm. Standardna boja: siva RAL 7035 Boja dostupna na zahtjev: crna RAL 9005 IP 20 – IK 08 Maksimalna nosivost: 1 000 kg			
			Visina bez podesivih nogu	Visina s podesivim nogama	Visina s kotačima
1	EVO22U6060	Visina 22U 22U 600 x 600 mm	1 083	1 108	1 163
1	EVO22U6080	22U 600 x 800 mm	1 083	1 108	1 163
1		Visina 26U			
1	EVO26U6060	26U 600 x 600 mm	1 260	1 285	1 340
1	EVO26U6080	26U 600 x 800 mm	1 260	1 285	1 340
1		Visina 32U			
1	EVO32U6060	32U 600 x 600 mm	1 527	1 552	1 607
1	EVO32U6080	32U 600 x 800 mm	1 527	1 552	1 607
1	EVO32U8060	32U 800 x 600 mm	1 527	1 552	1 607
1	EVO32U8080	32U 800 x 800 mm	1 527	1 552	1 607
1		Visina 42U			
1	EVO42U6060	42U 600 x 600 mm	1 972	1 997	2 052
1	EVO42U6080	42U 600 x 800 mm	1 972	1 997	2 052
1	EVO42U6010	42U 600 x 1 000 mm	1 972	1 997	2 052
1	EVO42U8060	42U 800 x 600 mm	1 972	1 997	2 052
1	EVO42U8080	42U 800 x 800 mm	1 972	1 997	2 052
1	EVO42U8010	42U 800 x 1 000 mm	1 972	1 997	2 052
1		Visina 44U			
1	EVO44U6060	44U 600 x 600 mm	2 060	2 085	2 140
1	EVO44U8080	44U 800 x 800 mm	2 060	2 085	2 140
1	EVO44U8010	44U 800 x 1 000 mm	2 060	2 085	2 140
1		Visina 47U			
1	EVO47U6060	47U 600 x 600 mm	2 194	2 219	2 274
1	EVO47U8080	47U 800 x 800 mm	2 194	2 219	2 274
1	EVO47U8010	47U 800 x 1 000 mm	2 194	2 219	2 274

Pakiranje	Kat. br.	Pribor za spajanje
1	EBAYK1	Za spajanje 2 standardna komunikacijska ormara.

Podnožja

Pakiranje	Kat. br.	Podnožja
1	EP6060	Podnožja se sastoje od 4 kuta i 4 odvojive stranice. Stražnja stranica ima otvor za kabel s četkama. Visina: 100 mm. Stvarna širina ormara od 800 mm iznosi 780 mm. Standardna boja: siva RAL 7035 Boja dostupna na zahtjev: crna RAL 9005 Za ormare širina x dubina (mm)
1	EP6080	600 x 600
1	EP6010	600 x 800
1	EP8060	600 x 1 000
1	EP8080	800 x 600
1	EP8080	800 x 800
1	EP8010	800 x 1 000

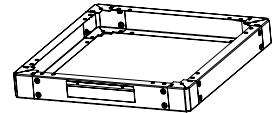

Kotači

Pakiranje	Kat. br.	Kotači
1	ECAST4	Set od 4 montažna kotača, 2 s kočnicama. Nosivost kotača: 250 kg Nosivost jedinice: 1 000 kg

Ventilacijske jedinice

Za samostojeće komunikacijske ormare. Ugrađeni termostat. Ventilatori se aktiviraju kad je temperatura veća od 35 °C. Buka: 47 dB. 2,7-metarski priključni kabel s 2P+E utikačem, 230 VA Standardna boja: siva RAL 7035 Boja dostupna na zahtjev: crna RAL 9005

Ventilacijske jedinice – montaža na krov komunikacijskog ormara

Pakiranje	Kat. br.	Ventilacijske jedinice – montaža na krov komunikacijskog ormara
1	EC2V	Ventilacijske jedinice – montaža na krov komunikacijskog ormara
1	EC4V	2x ventilator 230 VA 4x ventilator 230 VA

Ventilacijske jedinice

Pakiranje	Kat. br.	Ventilacijske jedinice
1	EC1U2V	Montaža na 19" šine. 2x ventilator 230 VA 1U
1	EC1U4V	4x ventilator 230 VA 1U

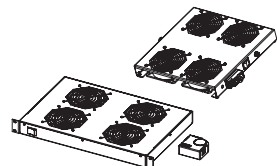

EvoLine 19" samostojeći komunikacijski ormari

vrste vrata i dimenzije ormara

Različite konfiguracija EvoLine komunikacijskih ormara

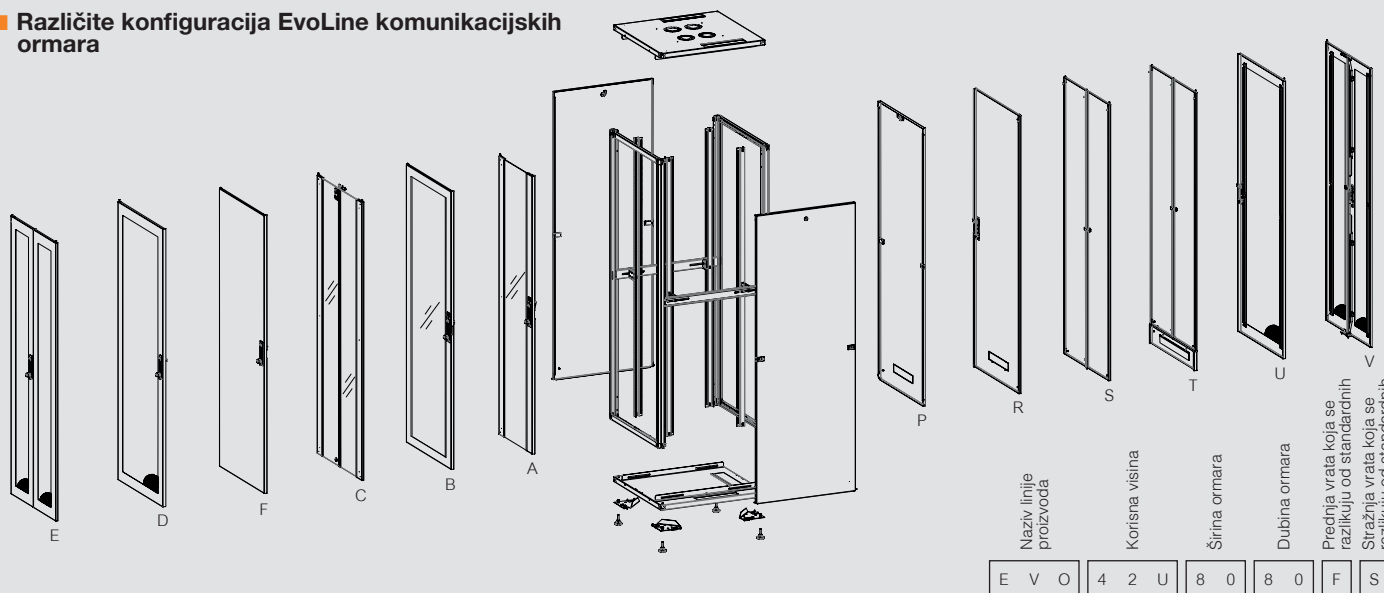

Naziv linije proizvoda	Korisna visina	Širina ormara	Dubina ormara	Prednja vrata koja se razlikuju od standardnih	Stražnja vrata koja se razlikuju od standardnih
E V O	4 2 U	8 0	8 0	F	S

Oznaka vrata	Prednja vrata	Ormari širine 600 mm	Ormari širine 800 mm
A	Vrata od kaljenog stakla, djelomično metalni okvir	Standardno	-
B	Vrata od kaljenog stakla, metalni okvir	Prema izboru	Prema izboru
C	Dvokrilna vrata od kaljenog stakla, djelomično metalni okvir	-	Standardno
D	63 % perforirana vrata sa zaključavanjem u jednoj točki	Prema izboru	Prema izboru
E	63 % perforirana dvokrilna vrata sa zaključavanjem u tri točke	-	Prema izboru
F	Metalna vrata	Prema izboru	Prema izboru
Stražnja vrata			
P	Metalna ploča (bez otvaranja)	Standardno	Standardno
R	Metalna vrata (mogućnost otvaranja)	Prema izboru	Prema izboru
S	Dvokrilna metalna vrata	-	Prema izboru
T	Dvokrilna metalna vrata s posebnim otvorom za kabele	Prema izboru	Prema izboru
U	63 % perforirana vrata sa zaključavanjem u jednoj točki	Prema izboru	Prema izboru
V	63 % perforirana dvokrilna vrata sa zaključavanjem u tri točke	-	Prema izboru

* samo 42U komunikacijski ormari imaju dodatni otvor za kabele na stražnjoj stranici

Dimenzije

Ormari 600 x 600

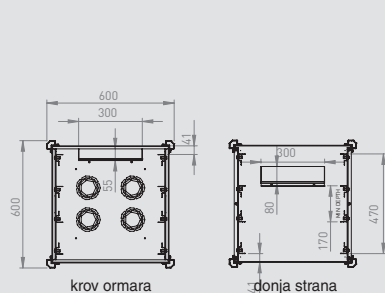

Ormari 600 x 800

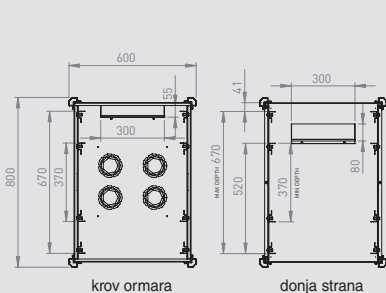

Ormari 600 x 1 000

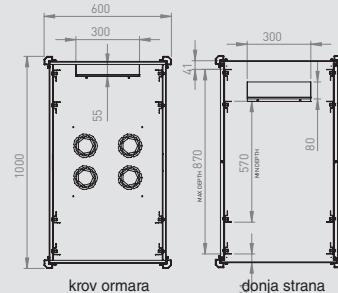

Ormari 800 x 600

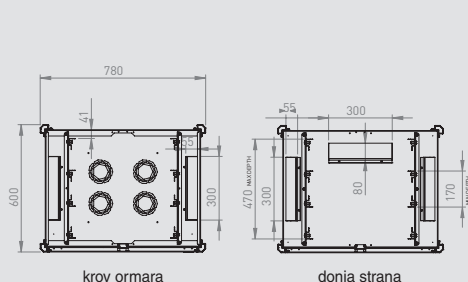

Ormari 800 x 800

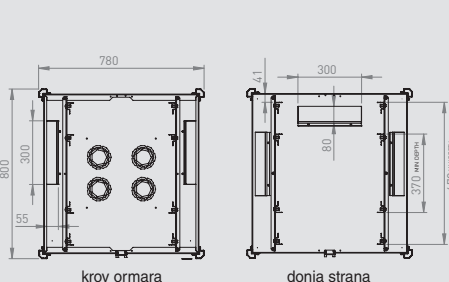

Ormari 800 x 1 000

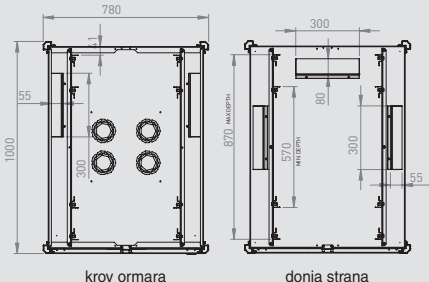

EvoLine 19" zidni komunikacijski ormari

zidni ormari i pribor



EVO9U6045

Pribor (organizatori, police) isporučuje se s vijcima i podloščima.

Pakiranje	Kat. br.	EvoLine zidni komunikacijski ormari																														
		<p>Sigurnosna staklena vrata debljine 4 mm od kaljenog stakla sa zaključavanjem. Otvaranje 120°.</p> <p>Dubina 450 mm i 600 mm.</p> <p>Zakretna baza dodaje 160 mm dubine i stvara zakretni ormar (samo za ormare od 450 mm).</p> <p>Klizne 19" šine s U oznakama.</p> <p>Višestruki otvori za kabele: s gornje, donje i stražnje strane. Moguće prekrivanje četkom (šifra proizvoda EBRSH).</p> <p>Maks. nosivost: 65 kg (za postavljanje na zid)</p> <p>Pribor za uzemljenje uključen.</p> <p>Moguće postavljanje podesivih nogu (šifra proizvoda ELEVL) ili kotača (šifra proizvoda ECSTW)</p> <p>Svjetlosiva RAL 7035</p>																														
		<table border="1"> <thead> <tr> <th>Dubina 450 mm</th> <th>Dubina 600 mm</th> <th>Kapacitet</th> <th>Visina</th> <th>Širina</th> </tr> </thead> <tbody> <tr> <td>1 EVO7U6045</td> <td>EVO7U6060</td> <td>7U</td> <td>405</td> <td>600</td> </tr> <tr> <td>1 EVO9U6045</td> <td>EVO9U6060</td> <td>9U</td> <td>495</td> <td>600</td> </tr> <tr> <td>1 EVO12U6045</td> <td>EVO12U6060</td> <td>12U</td> <td>626</td> <td>600</td> </tr> <tr> <td>1 EVO16U6045</td> <td>EVO16U6060</td> <td>16U</td> <td>805</td> <td>600</td> </tr> <tr> <td>1 EVO20U6045</td> <td>EVO20U6060</td> <td>20U</td> <td>982</td> <td>600</td> </tr> </tbody> </table>	Dubina 450 mm	Dubina 600 mm	Kapacitet	Visina	Širina	1 EVO7U6045	EVO7U6060	7U	405	600	1 EVO9U6045	EVO9U6060	9U	495	600	1 EVO12U6045	EVO12U6060	12U	626	600	1 EVO16U6045	EVO16U6060	16U	805	600	1 EVO20U6045	EVO20U6060	20U	982	600
Dubina 450 mm	Dubina 600 mm	Kapacitet	Visina	Širina																												
1 EVO7U6045	EVO7U6060	7U	405	600																												
1 EVO9U6045	EVO9U6060	9U	495	600																												
1 EVO12U6045	EVO12U6060	12U	626	600																												
1 EVO16U6045	EVO16U6060	16U	805	600																												
1 EVO20U6045	EVO20U6060	20U	982	600																												

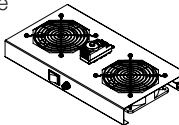
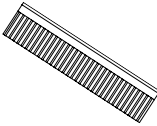
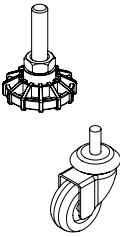
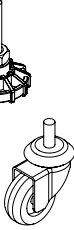
Pakiranje	Kat. br.	Pribor
1	EC2VW	<p>Ventilacijska jedinica</p> <p>Za zidne komunikacijske ormare. Postavljanje na krov ormara. Ugrađeni termostat. Ventilatori se aktiviraju kad je temperatura veća od 35 °C.</p> <p>Buka: 47 dB.</p> <p>2,7-metarski priključni kabel s 2P+E utikačem, 230 VA</p> <p>Standardna boja: siva RAL 7035</p> <p>2x ventilator 230 VA</p> 
1	EBRSH	<p>Otvor za kabele s četkama</p> <p>Za prekrivanje unaprijed izrezanih otvora za kabele.</p> <p>Veličina 298 x 69 mm.</p> <p>Otvor za kabele s četkama 1 kom</p> 
1	ELEVL	<p>Podesive noge</p> <p>Za prilagođavanje poravnjanja ormara ako je postavljen izravno na pod.</p> <p>Podesive noge 4 kom</p> 
1	ECSTW	<p>Kotači</p> <p>Za lako pomicanje ormara.</p> <p>Set od 4 montažna kotača, 2 s kočnicama.</p> <p>Kotači 4 kom</p> 

Pakiranje	Kat. br.	Zakretna baza																								
		<p>Spajanjem na ormar od 450 mm dobiva se zakretni ormar dubine 610 mm.</p> <p>Za jednostavan pristup stražnjoj strani ormara.</p> <p>Svjetlosiva RAL 7035</p>																								
1	EPB7U	Zakretna baza za ormar 7U																								
1	EPB9U	Zakretna baza za ormar 9U																								
1	EPB12U	Zakretna baza za ormar 12U																								
1	EPB16U	Zakretna baza za ormar 16U																								
1	EPB20U	Zakretna baza za ormar 20U																								
		<table border="1"> <thead> <tr> <th></th> <th>Visina</th> <th>Širina</th> <th>Dubina</th> </tr> </thead> <tbody> <tr> <td>Zakretna baza za ormar 7U</td> <td>405</td> <td>600</td> <td>160</td> </tr> <tr> <td>Zakretna baza za ormar 9U</td> <td>495</td> <td>600</td> <td>160</td> </tr> <tr> <td>Zakretna baza za ormar 12U</td> <td>626</td> <td>600</td> <td>160</td> </tr> <tr> <td>Zakretna baza za ormar 16U</td> <td>805</td> <td>600</td> <td>160</td> </tr> <tr> <td>Zakretna baza za ormar 20U</td> <td>982</td> <td>600</td> <td>160</td> </tr> </tbody> </table>		Visina	Širina	Dubina	Zakretna baza za ormar 7U	405	600	160	Zakretna baza za ormar 9U	495	600	160	Zakretna baza za ormar 12U	626	600	160	Zakretna baza za ormar 16U	805	600	160	Zakretna baza za ormar 20U	982	600	160
	Visina	Širina	Dubina																							
Zakretna baza za ormar 7U	405	600	160																							
Zakretna baza za ormar 9U	495	600	160																							
Zakretna baza za ormar 12U	626	600	160																							
Zakretna baza za ormar 16U	805	600	160																							
Zakretna baza za ormar 20U	982	600	160																							

Pakiranje	Kat. br.	Stražnje 19" šine
1	EBR7U	Stražnje 19" šine 7U
1	EBR9U	Stražnje 19" šine 9U
1	EBR12U	Stražnje 19" šine 12U
1	EBR16U	Stražnje 19" šine 16U
1	EBR20U	Stražnje 19" šine 20U



EvoLine pribor za komunikacijske ormare

pribor

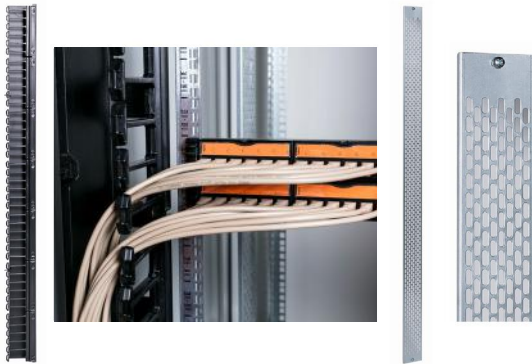

EVPM442 – izravno vođenje prespojnih kabela



Pribor (organizatori, police) isporučuje se s vijcima i podloščima.

Pakiranje	Kat. br.	Horizontalni organizatori
1	EHPM1UP	Za horizontalno vođenje prespojnih kabela. Crne boje
1	EHPM1UM	1U organizator s plastičnim prstenima
1	EHPM2UM	1U organizator s metalnim prstenima 2U organizator s metalnim prstenima
1	EVCT22	Vertikalne vodilice za kabele
1	EVCT26	Za vertikalno vođenje instalacijskih kabela u komunikacijskim ormarima. Postavljanje na bočne profile. Dubina i širina: 10 x 94 mm
1	EVCT32	za 22U ormare
1	EVCT42	za 26U ormare
1	EVCT44	za 32U ormare
1	EVCT47	za 42U ormare za 44U ormare za 47U ormare
1	E4S1U45A	Vertikalne kanalice za prespojne kabele
1	E4S2U55A	Za vertikalno vođenje velikog broja prespojnih kabela u ormarima širine 800 mm. Okrugli plastični prsteni za kabele za sve U-te. Prespojni kabele skriveni su ispod metalnog poklopca nakon instalacije. Okrugli otvori omogućuju vođenje prespojnih kabela između prednjeg i stražnjeg dijela ormara. Instalacija između 19" vertikalnih šina i bočne stranice ormara. Crna RAL 9005
1	E4S2U65A	Jednostrane vertikalne kanalice
1	E4S1U42SS	Za vođenje prespojnih kabela unutar jednog ormara. Dubina i širina: 168 x 77 mm
1	E4S1U62SS	Dvodijelni set za 32U ormare
1	E4S1U82SS	Dvodijelni set za 42U ormare
1	E4S1U42SS	Dvodijelni set za 44U ormare
1	E4S1U62SS	Dvodijelni set za 47U ormare
1	E4S1U42SS	Dvostrane vertikalne kanalice
1	E4S1U62SS	Za vođenje prespojnih kabela unutar jednog ormara ili između susjednih ormara. Dubina i širina: 172 x 73 mm
1	E4S1U82SS	Dvodijelni set za 32U ormare
1	E4S1U62SS	Dvodijelni set za 42U ormare
1	E4S1U42SS	Dvodijelni set za 44U ormare
1	E4S1U62SS	Dvodijelni set za 47U ormare
1	ERNG44	Prsteni za prespojne kabele
1	ERNG87	Za vertikalno vođenje malog broja prespojnih kabela u ormarima širine 600 mm. 44 x 60 mm, set od 5 dijelova 87 x 60 mm, set od 5 dijelova
1	EPDUH	Vertikalni nosači PDU-ova
1	EPDUH	Za vertikalnu instalaciju u ormarima širine 800 mm. Nosači PDU-ova, set od 2 dijela

Pakiranje	Kat. br.	Fiksne police
1	E2S1U25	Perforirane za učinkovitiju odvodnju topline. Uključen set vijaka i matica. Nosivost 50 kg. Crna RAL 9005.
1	E2S1U40	Postavljanje u 2 točke
1	E2S2U55	Za zidne i samostojeće komunikacijske ormare. Dubina: 250 mm, visina: 1U Dubina: 400 mm, visina: 1U Dubina: 550 mm, visina: 2U
1	E4S1U42	Fiksno postavljanje u 4 točke
1	E4S1U62	Samo za samostojeće komunikacijske ormare. Dubina: 425 mm, visina: 1U Za ormare širine 600 mm
1	E4S1U82	Dubina: 625 mm, visina: 1U Za ormare širine 800 mm Dubina: 825 mm, visina: 1U Za ormare širine 1 000 mm
1	E4S1U45A	Varijabilno postavljanje u 4 točke
1	E4S2U55A	Samo za samostojeće komunikacijske ormare. Klizni nosači stražnje police. Min. dubina: 450 mm, Maks. dubina: 575, visina: 1U.
1	E4S2U65A	Za ormare dubine 600 mm Min. dubina: 550 mm, Maks. dubina: 675, visina: 2U. Za ormare dubine 800 mm Min. dubina: 650 mm, Maks. dubina: 775, visina: 2U. Za ormare dubine 1 000 mm
1	E4S1U42SS	Klizne police
1	E4S1U62SS	Samo za samostojeće komunikacijske ormare. Perforirane za učinkovitiju odvodnju topline. Uključen set vijaka i matica. Nosivost: 65 kg. Crna RAL 9005.
1	E4S1U82SS	Dubina: 425 mm, visina: 1U Za ormare dubine 600 mm Dubina: 525 mm, visina: 1U Za ormare dubine 800 mm Dubina: 825 mm, visina: 1U Za ormare dubine 1 000 mm
1	EBPN1	Slijepe ploče
1	EBPN2	Za poboljšanje protoka zraka unutar ormara
1	EBPN3	Metalne
1	EBPN4	Visina: 1U
1	EBPN5	Visina: 2U
1	EBPN6	Visina: 3U Visina: 4U Visina: 5U Visina: 6U
1	ELF1UM	Osvjetljenje
1	ELF1UA	Za ugodniji rad unutar ormara.
1	ELF300M	Fluorescentna svjetla
1	ELF300M	19" osvjetljenje, visina: 1U. Napajanje 230 V. Jedinica za osvjetljenje s prekidačem. Svjetlo se automatski uključi kad se vrata otvore
1	ELF300M	LED svjetla
1	ELF300M	Tanka magnetska LED jedinica. Dimenzije: 300 x 25 x 13,5 mm (Š x V x D). Adapter uključen. LED jedinica

CloudMax

Za učinkovito hlađenje serverski ormari
aktivnih uređaja



Kontaktirajte Legrand za više informacija

Vanjski ormari za visoku zaštitu GuardLine

Zaštita
do IP65



- Robusno kućište otporno na vandalizam
- Standardne dimenzije 7 – 24U, dubina: 450 i 600 mm
- Jednostruki ili dvostruki oklop
- Zaključavanje u 2 ili 3 točke
- Površina obrađena RAL 7035 premazom
- Instalacija na tlo, zid, stup
- Različite mogućnosti upravljanja toplinom



S postoljem



Postavljanje na zid



Postavljanje na stup

Minkels

komunikacijski ormari i koridori

Vrhunska rješenja
za data centre

HLADNI KORIDORI



Osnovni pristup za učinkovitije hlađenje aktivne opreme jest razdvajanje toka hladnog i toplog zraka.

Legrand može ponuditi tri osnovne metode:

- Zatvoreni hladni koridor
- Zatvoreni topli koridor
- Alternativni koncepti (ispušni dimnjak, hibridni prolazi i ostalo).

MIKRO DC



Serverska soba integrirana u jedan komunikacijski ormar idealno je rješenje za mala i srednja poduzeća. Ove tehnologije mogu se integrirati u jedan ili više 19" ormara:

- Komunikacijski ormar (pasivni i aktivni uređaji)
- Električna ploča
- Hlađenje
- UPS rezervni izvor napajanja

Standardna konfiguracija može se prilagoditi prema potrebama klijenta. Redundancija između pojedinih tehnologija može se povećati. Uz to, moguće je dodavanje drugih tehnologija, primjerice praćenje stanja okruženja unutar ormara. Zasebna tehnička soba više ne bi bila nužna. Ovo elegantno rješenje može se smjestiti bilo gdje u uredu.

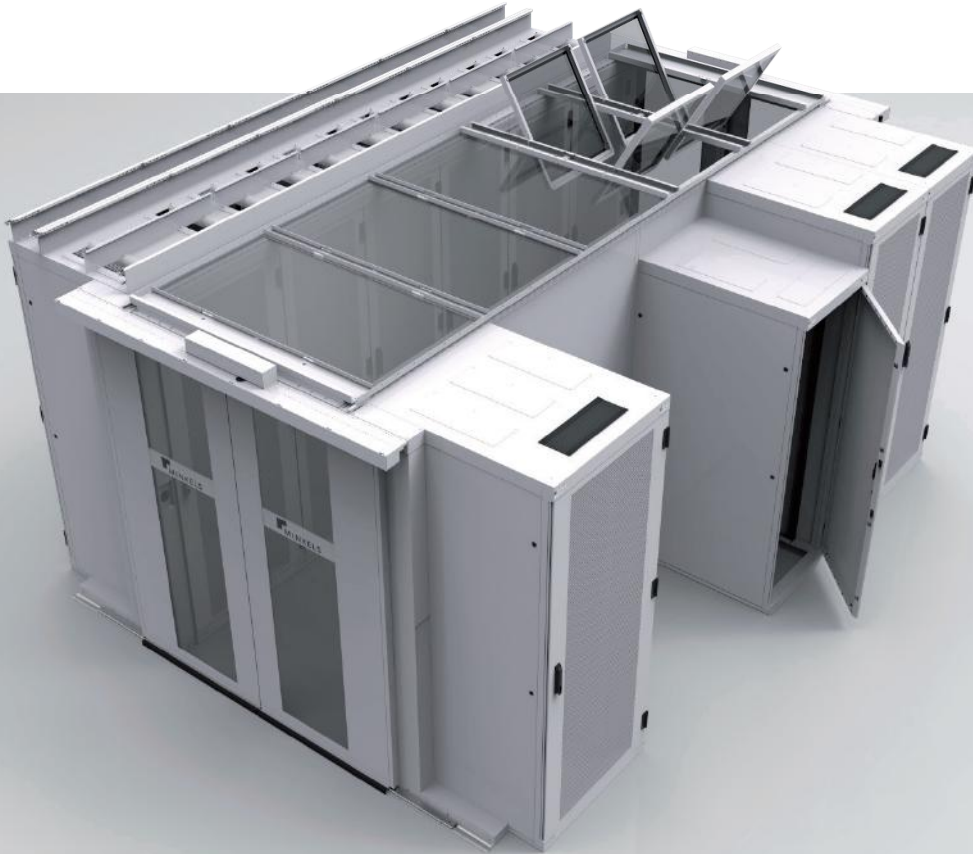

SUSTAVI ZA NADZOR



Poduzeća postaju sve više ovisna o informacijskim sustavima. Visoka dostupnost osnovni je preduvjet svake ICT infrastrukture. Takav sustav trebao bi biti 100 % dostupan, 24 sata dnevno.

Nažalost, takvu razinu nikad nije moguće dostići. Na prvi pogled 99 %-tna dostupnost zvuči impresivno, ali u stvarnosti to znači da vaš sustav ne radi u prosjeku 15 minuta na dan. To znači četiri cijela dana godišnje. Toliko vremena neaktivnosti može značajno onemogućiti vaše poslovanje. VariControl-S sustav za nadzor može smanjiti nepoželjne fluktuacije.

RASHLADNE JEDINICE U REDOVIMA



Rashladne jedinice u redovima s rashladnim sredstvom R410A.

Jednostavna instalacija i visoka energetska učinkovitost. Ovo rješenje prikladno je za male serverske sobe. Nudi zanimljivu alternativu sustavima hlađenima vodom koji nisu uvijek prikladni za manje instalacije (do 65 m³).



POTRAŽITE
NAS NA

@ www.legrand.hr
www.legrand.ba

 www.youtube.com/legrand



Legrand d.o.o.

Zavrtnica 17
10 000 Zagreb, Hrvatska
tel.: +385 (1) 6064 350
fax: +385 (1) 6064 352
e-mail: legrand@legrand.hr

www.legrand.hr



Legrand SNC predstavništvo u BiH

Džemala Bijedića 129
71 000 Sarajevo, Bosna i Hercegovina
tel.: +387 33 711 025
fax: +387 33 711 026
e-mail: legrand@legrand.ba

www.legrand.ba